

Sestava kování **PRO VÝROBU KŘÍDLOVÉ SKLÁDACÍ BRÁNY**

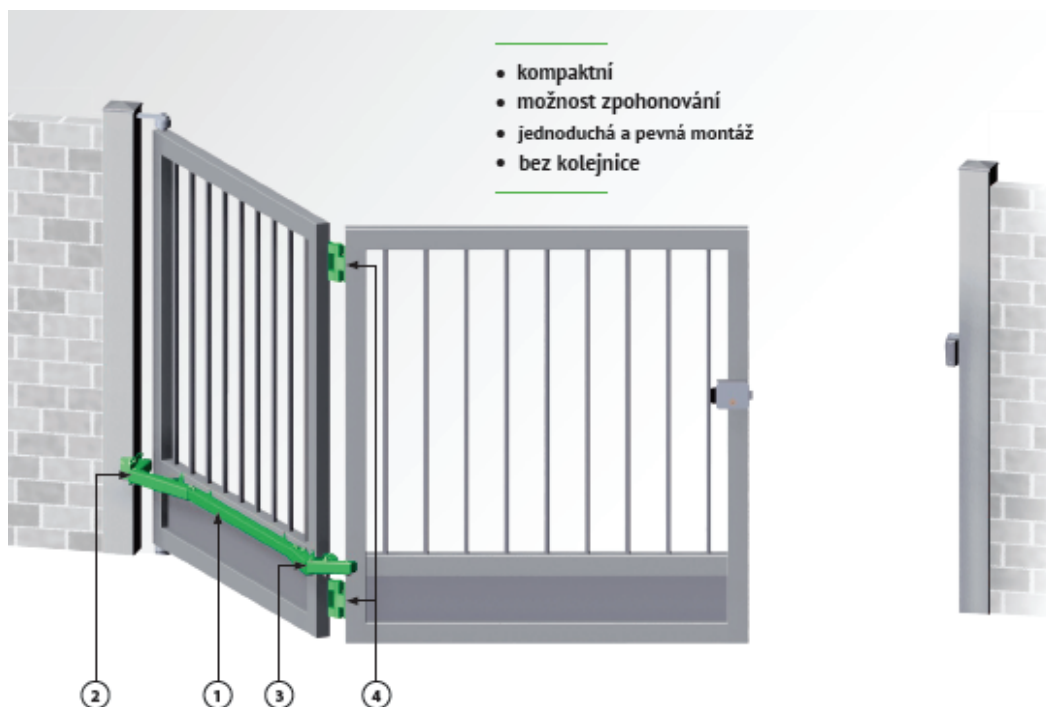

Komponenty kování jsou unifikovány pro výrobu standardních křídlových bran.

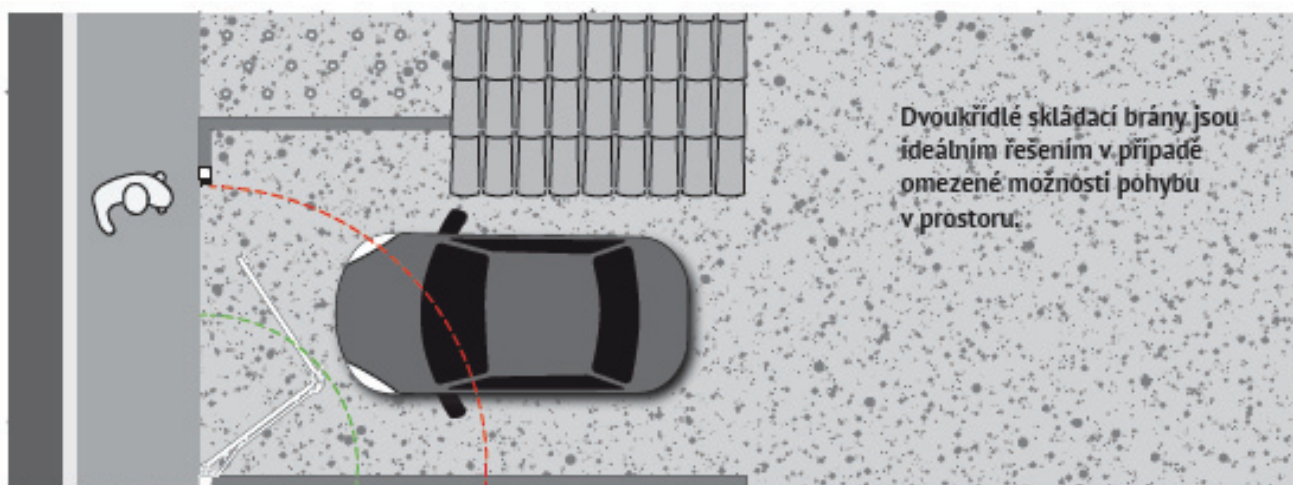

Soupis komponentů

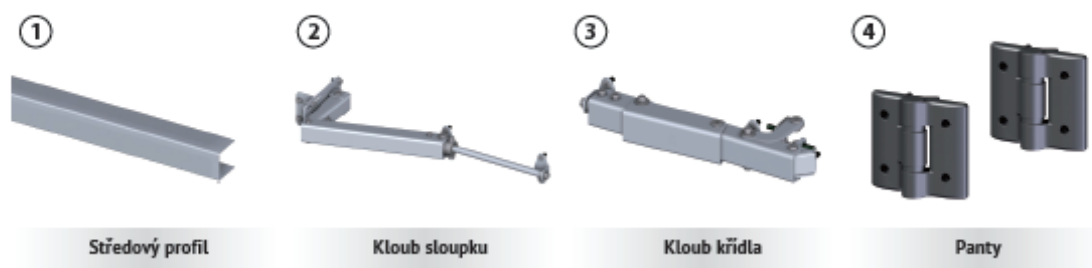

1 sada
pro jedno křídlo

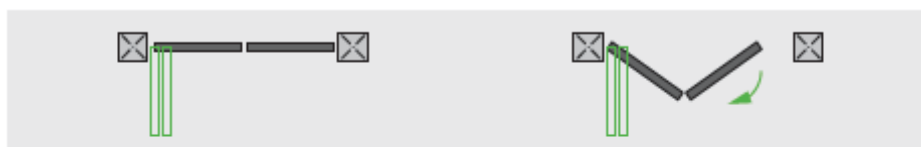

2 sady
pro dvě křídla

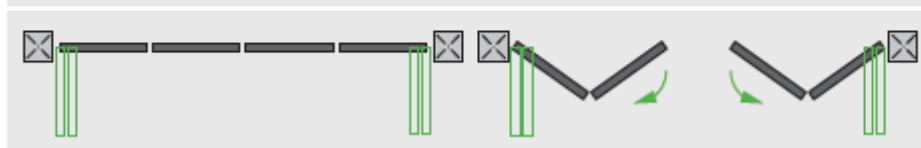

Rozměrový výkres

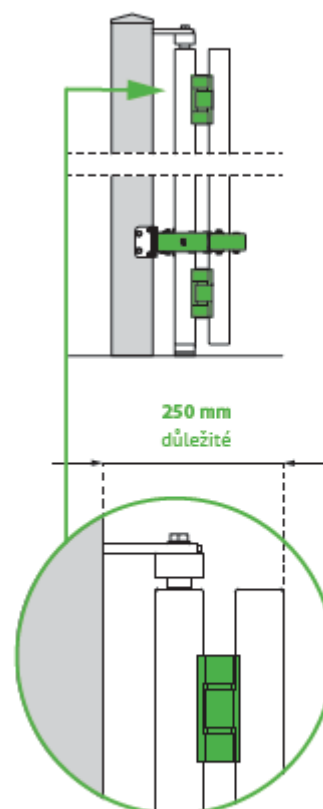
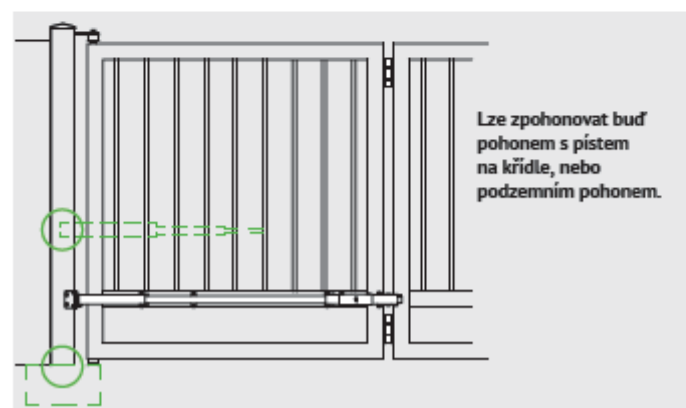
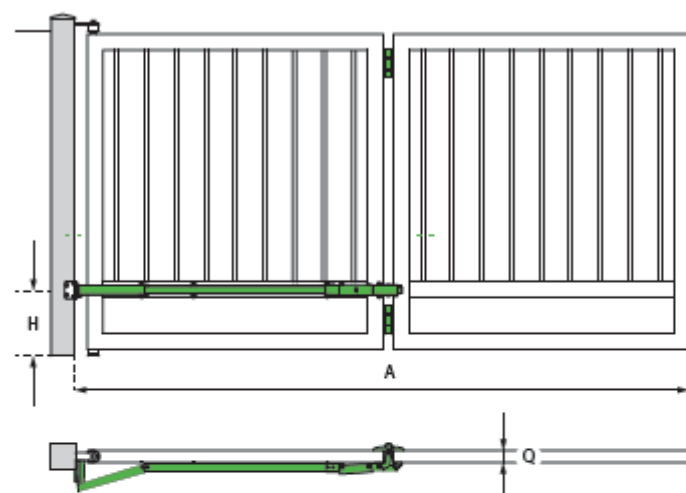

A = 1,9 m/min - 5 m/max
H = dle vaší volby
Q = 40 mm/min - 60 mm/max